

Flower Freshness Management

我们将提出建议,帮助您保持鲜花的新鲜度并提高其质量。

We are
**Flower
People**

Flower Freshness Management

鲜花鲜度管理

在生产过程中 Flower Freshness Management

鲜花鲜度管理

- 在花束加工前处理中使用吸水促进剂和切花营养剂
- 使用花束加工机快速作业

在配送过程中 Flower Freshness Management

鲜花鲜度管理

- 鲜花配送桶
- 使用保鲜剂及切花营养剂

在销售过程中 Flower Freshness Management

鲜花鲜度管理

- 花袋口袋里附有切花营养剂

SLEEVE MEDIA

我们在一个花袋中看到了无限的可能性。保护鲜花的花袋现在被用作促销工具,作为信息共享的平台,其功能和价值正在稳步增加。

我们梦想普通家庭里会越来越多地消费鲜花。我们相信,隐藏在这个简单的花袋中的多种可能性将在其中发挥作用。

Impack是日本花卉行业的领先公司。

业务范围

Impack的领域是“M&S+R”

Impack's Domain lies on “M&S+R”

M : Machine

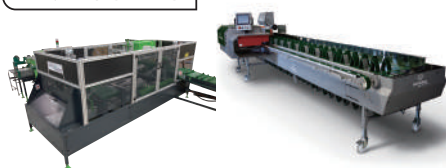

S : Sleeve (Flower bag)



R : Retail Support

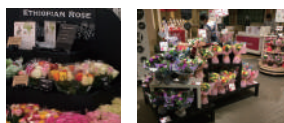

バイオマス
使用部位:フィルム
No.200176



バイオマス
使用部位:インキ
No.160016

Biomass
mark



我们致力于环境保护

通过Machine (加工机器)、Sleeve (花袋)和Retail support (零售支持),我们创造了一种让鲜花离您更近的生活方式。纸花袋和Biomass花袋包装花朵,更加环保。

最先进的计算机控制 生产合理化,省力化

在微博上查看视频

Flora Optima



生产能力 **最多 4000 数 / 小时**

生产线尾部的**接花垫**接收花束



在**屏幕**上轻松操作



压花带防止切割,剥叶时花束移位



整齐的切割!

海绵轮,三角带防止花束移位



长度调整板
帮助调整花束长度



CRM捆扎机最大限度防止捆扎绳产生垃圾,容易清理,不会对花造成伤害。



如果有**备用的打结装置**,可以保证机器故障时的及时修理。



剥叶装置最多可以去除茎部29cm长的叶子。刷子分为软硬两种,可对应多种鲜花。



使用特殊的刀片切鲜花,而不会破坏花的导管从而影响花的瓶插期。

一个圆刀



上下2个圆刀



我们根据您的工作内容和工作环境定制“切割”、“剥叶”和“打结”等机器规格。我们还提出与套带机、自动贴标机、传送带等其他模块的合作和拓展。

【规格】

- 产品编码: 520556 ■ 尺寸: 长5至20米
- 电源: 3相200V, 50/60Hz ■ 传送带宽度: 800mm
- 传送带高度: 800-1000mm
- 接单生产,设计时考虑到安全性,包括安装紧急停止开关以及为刀具等机构加装防护罩。交货时间约为10个月。



机器长度5-20m

最先进的计算机控制 生产合理化,省力化

Flora Optima 前期处理

剥叶装置最多可以去除茎部29cm长的叶子。刷子分为软硬两种，可对应多种鲜花。



更换刷子

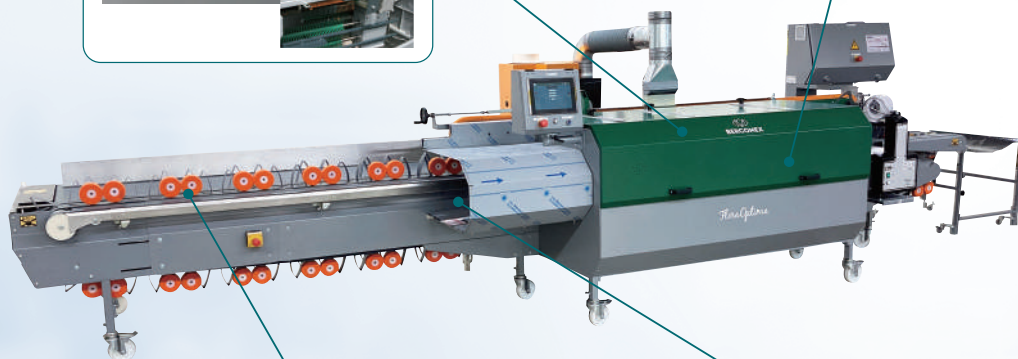
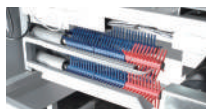

海绵轮,三角带



使用特殊的刀片切鲜花，而不会破坏花的导管从而影响花的瓶插期。



一个圆刀



上下2个圆刀

处理能力: 最多4000捆/小时
大大减轻了处理叶子和刺的负担!
用更少的人高效工作

- Flora Optima 专为切花和去除下部叶子而设计。
- 可切割成约40cm~120cm的长度。
- 可以选择一个或两个除叶装置。
配备两个设备,更加方便! 能够去除长达 29 厘米的叶子
*您可以根据花材选择硬刷和软刷。
- 推荐用于大菊花、小菊花、玫瑰花等。
- 长度最短约4.5米。
- 通过安装CRM捆扎机,还可作为紧急时的生产线使用。

我们将对您的车间布局提出建议。
我们将帮助您创造更好的工作环境。

花束生产自动化的最佳方案

在微博上查看视频

自动套袋机



捆扎机



用触摸屏操控机器

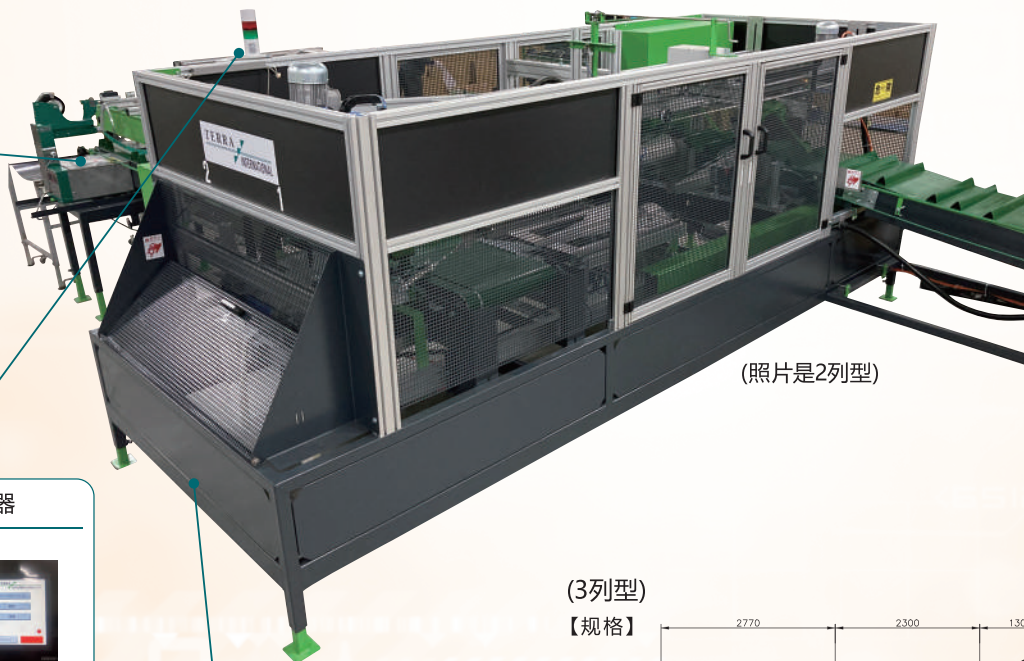
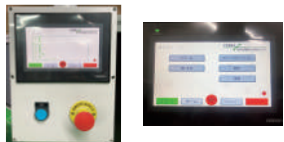

(照片是2列型)

(3列型)

【规格】

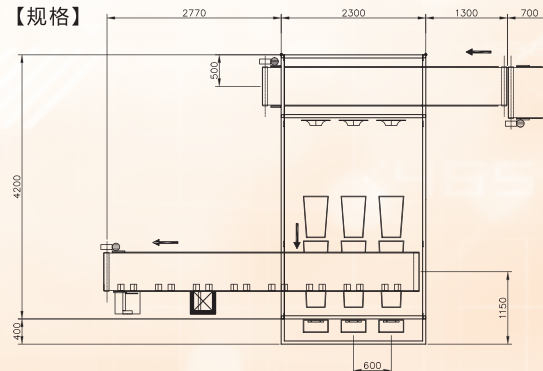

生产能力 最多 3500 束 / 小时

3 列型

生产能力 最多 2300 束 / 小时

2 列型

■ 自动鲜花套袋机

与Flora Optima 配合使用，
实现全自动鲜花套袋

■ 适用于各类花束

■ 高度可定制

可与自动贴标机、
传送带等其他机器联动。

*需要单独的空气压缩机。

花套最多可设置 50 张 x 7 捆
* 需要使用特殊规格的花套。
即使机器正在运行，也可以安全地重新填补。

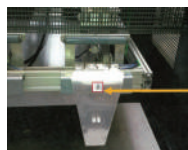

自动鲜花套袋机

尺寸	6470x4600(mm) (2列型) 7070x4600(mm) (3列型)
电源/功率	3相200V/50, 60Hz
产品编码	500020

和Flora Optima,自动套袋机连接后更加方便

在微博上查看视频

鲜花自动贴标机

AP-800



标签规格：
宽40-80mm
长28-100mm

如果单独购买备用磁带，
更换就可以顺利完成



触摸屏操控机器,操作简单



最大工作量 66.7 回 / 分

提高工作效率

- 减少贴标签的劳动力、人员和工作时间
- 轻松创建标签和管理数据
- 格式管理 → 在计算机上输入标签设计
- 发行履历管理 → 可以管理标签发行工作的履历
- 需要单独的压缩机

【规格】

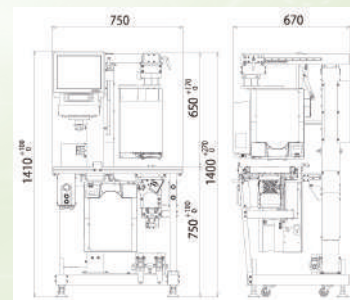

自动贴标机 AP-800

尺寸	750x670x1400H(mm)
印字方式	サーマル印字方式
印刷方式	宽40-80mm, 长28-100mm
电源/功率	AC100V/185-340w
编码	515093

致力于创造舒适的工作环境

除尘器 SDC-750CS3 -5/6

在微博上查看视频



装水自动化

鲜花花桶自动加水机器 Aquamatic

在微博上查看视频



强大的吸力和高性能过滤器

保持空气清新

- 带有可连接排气管的中央排气口
- 清洁管道设计
- 吸入口朝上,最多可安装在4个位置
- 滑动式更换过滤器

【实例】

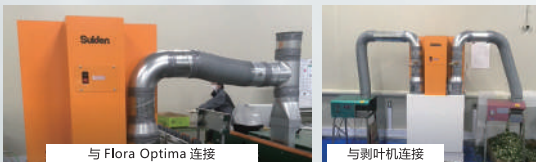

【规格】

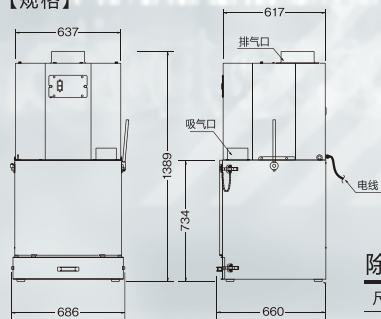

除尘器 SDC-750CS3 -5/6

尺寸/重量	686x660x1389H(mm)/111kg
电源/功率	3相200V/0.75kw
产品编码	516014 (50Hz)
产品编码	516026 (60Hz)



处理能力

700 桶 / 小时

*数量随水压变化

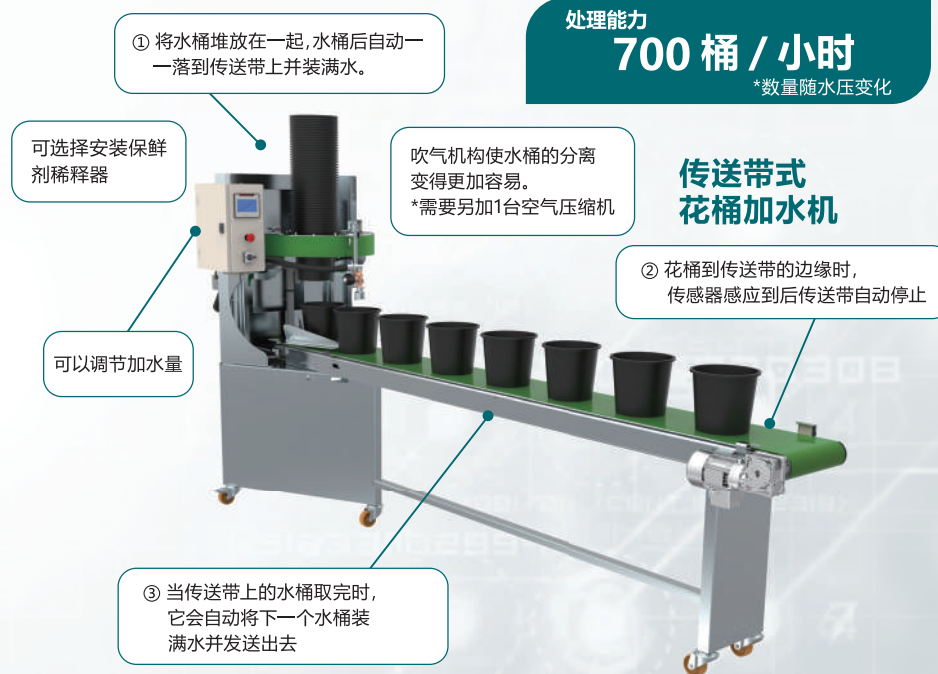

堆放的桶自动依次落到传送带上。无需花时间剥离黏住的水桶,导致对手臂的伤害。

【规格】

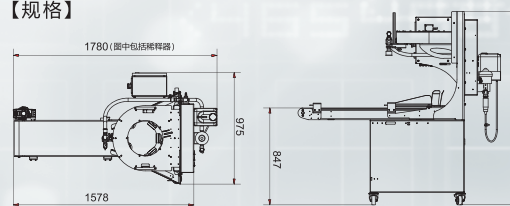

*支持的花桶尺寸
φ160~310×H150×355mm

*需要另外连接水管

鲜花花桶自动加水机器

尺寸/重量	1570×975×H1700mm (传送带长1.25m) /约180kg
电源	3相200V
编码	502005

弹性绳捆扎机

在微博上查看视频

Tabarin ARC



捆扎机使用专用的弹性绳

不需要使用 胶带或橡皮筋!

处理能力 最多 80 束 / 分

- 使用专用的弹性绳避免对花茎的损伤
- 弹性绳1卷可以捆扎5000-7000回
- 3种颜色可供挑选
按照加工日使用不同的颜色,
方便管理

专用耗材

捆扎机专用弹性绳T-S 12卷/箱



颜色	编码
白	522031
黄	522032
绿	522033



配备脚轮,方便移动

- 可以用橡胶张紧器调节打结的强度
- 通过调整打结,适用于各种花材



- 手推开关捆扎
- 捆扎时间不到1秒
- 手和手指无负担



【规格】

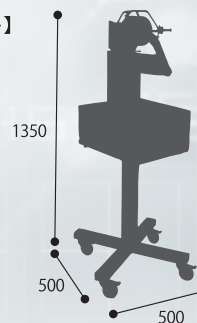

Tabarin ARC

尺寸/重量	500×500×1350H(mm),约45kg
电源/功率	100V/0.2kw
产品编码	501101

剥叶机

在微博上查看视频

Hatore S-40



橡胶刷子立
即去除叶子

处理能力 菊花10枝 处理时间 5秒/回
处理数量 7200枝/小时



■ 可通过控制开关
改变刷子的转速



【规格】

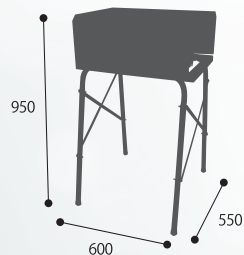

Hatore S-40

尺寸/重量 550×600×950H(mm)/约27kg

电源/功率 100V/0.4kw

编码 505005

- 电刷更换方便
- 工作时声音安静
- 使用软刷和硬刷,可以去除大多数花卉(菊花、玫瑰等)的下部叶子

刷子上下均可使用,不浪费

专用耗材

Hatore刷子

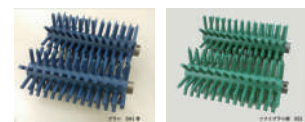

SH-2 (硬, 1套2件)
编码: 520886

SS-1 (软, 1套2件)
编码: 520900

切花刀

在微博上查看视频

鲜花专用切割机



处理能力 菊花20枝/回 处理时间 5秒/回
处理数量 菊花14000枝/小时 (从放置到切断)

只需放上鲜花后推托盘即可!

省力大批量 加工

■ 通过标尺,长度一目了然



- 非常适合处理大量产品
- 内置制动电机保证作业安全
- 易于作业的高度,安心、安全、无疲劳



【规格】

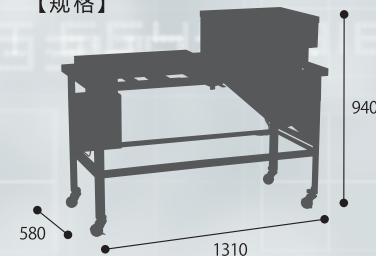

鲜花专用切割机

尺寸/重量 1310×580×1056H(mm)·约50kg

电源/功率 3相 200V/0.75kw

编码 503001

花桶清洗机

Goshigoshi IP500

在微博上查看视频



花袋架

PS-DS PS-DB

清洗花桶是
控制新鲜度的基础

处理能力 最多 700 个 / 小时

自动清洗花桶

- 每个桶的处理时间为5至10秒
- 短时间内用水彻底清洗
- 用3把刷子清洗桶的内部和外部!
- 可用于圆形和方形的桶

可清洗的桶的尺寸

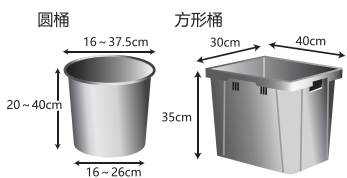

上述尺寸仅为一个例，适用于多个尺



【规格】

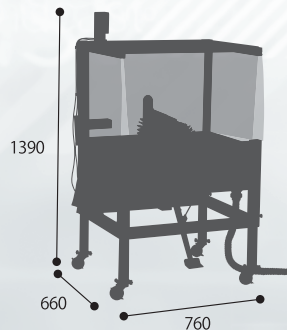

Goshigoshi IP500

尺寸/重量	760×660×1390H(mm)/40kg
电源/功率	100V/0.3kw
编码	511005 (50Hz)
编码	511006 (60Hz)

包花比手工快三倍!

■ 易于安装花袋

抬起罩子底部 塞入花袋并将罩子放回原位

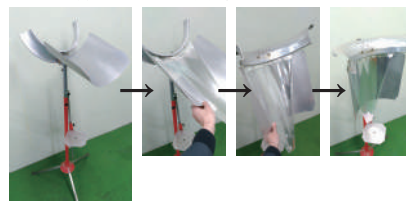

- 高度可调节
- 可与FloraOptima并行包装
- 本产品由客户自行组装



花袋架 PS-DS
编码 504002

花袋架 PS-DB
编码 504001

【规格】由客户组装产品

罩子尺寸 (从上看的图)
DS(小) DB(大)

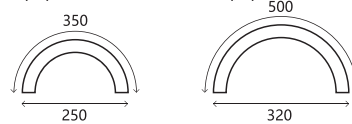

标准花袋 (顶部宽度最大 400 毫米) 可使用小尺寸 (DS)

■ 使用方法

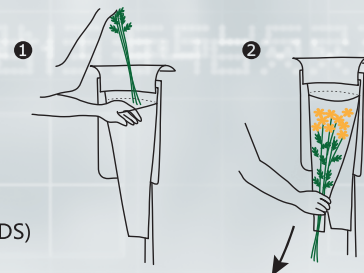

花束加水包装机

Mini Bouq' rond

在微博上查看视频



螺旋花束生产线

Hand-tied bouquet machine

在微博上查看视频



加水的时候同时包装

处理能力 最多 120 个/小时

- 用橡皮筋牢固固定, 只需用丝带等装饰即可快速包裹
- 供水量可调节
- 还可加装保鲜剂稀释器

専用サプライ品



专用橡皮筋/天然棕色

尺寸(mm)	编码
50×12	151211
零售价格	发货单位
10,000日元	1kg(约700个)

【规格】

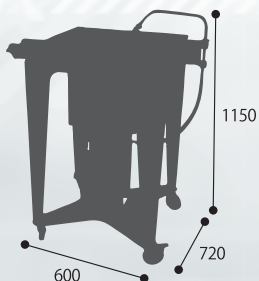

Easybul

尺寸(mm)	编码	零售价格	发货单位
Easybul70 φ110×70H	467112	253日元	100个
Easybul110 φ110×110H	467113	276日元	
Easybul130 φ130×130H	467114	403日元	

Mini Bouq' rond *使用时需要压缩机

尺寸/重量	600×720×1150H(mm)/约62kg
电源/功率	100V/0.03kw
编码	467117

螺旋花束批量生产

处理能力 550 个/小时
(按24枝花的花束, 12个工作人员来算)

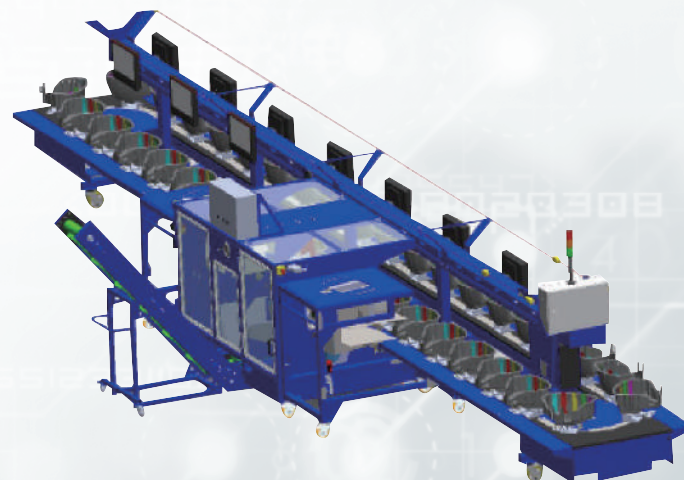

- 往生产线上放花就行了! 捆绑、切割并自动生产螺旋花束!
- 任何人都可以按照屏幕上的指示放置鲜花, 轻松制作螺旋花束

*需要另外的压缩机

【规格】

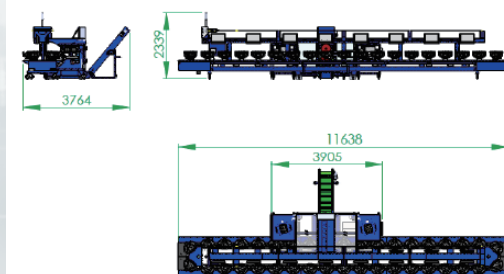

Hand-tied bouquet machine

尺寸/重量	11.7×3.8×2.34H(m)/2574kg
电源/功率	3相200V/2.5kw

全自动菊花选花捆扎机

在微博上查看视频

MZH-4000S-TB4

橡皮筋捆扎



头部对齐、切割、
去除叶子、分级和
捆扎都是自动的

处理能力 最多4000枝/小时

分级数量 5等级

自动分级菊花

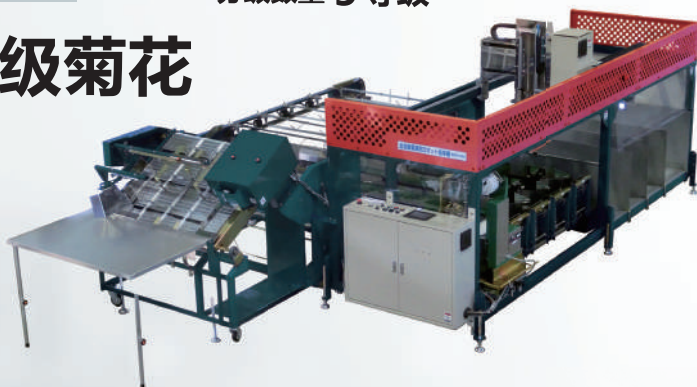

- 适用于大菊花、小菊花(70-90cm)
- 头状花序排列整齐
- 排除短于标准的菊花,抑制不良品的发生
- 剥叶箱便于打开,方便清扫
- 可根据需求进行定制

专用耗材

捆扎机专用弹性绳T-S 12卷/箱



颜色	编码
白	522031
黄	522032
绿	522033

MZH-4000S-TB4 橡皮筋捆扎

尺寸/重量	5650×2690+280mm/1300kg
电源/功率	3相200V/4kw
编码	516008

【规格】

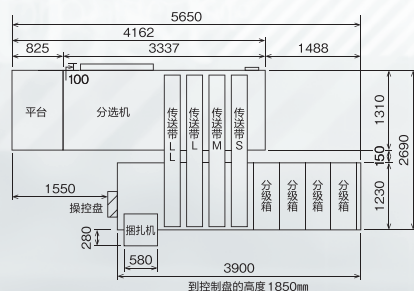

贴标机

在微博上查看视频

Pot labeler

LA-5M-SCH-CK



花苗,盆花 标签横贴机

处理能力 最多80张/分
(根据运行空间大小)



品种登录数:100品种

标签规格:宽25-60mm

长15-200mm

- 7英寸宽幅彩色液晶触摸屏提高
可视性和可操作性

【规格】

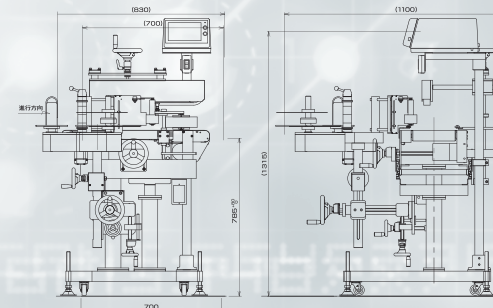

Pot labeler LA-5M-SCH-CK

尺寸/重量	830×1,100×1,315H(mm)/约150kg
电源/功率	AC100V ± 10% 50 / 60Hz 最大500W